



© BANDAI WIZ BANDAI 2017 MADE IN CHINA

とりあつかいせつめいしよ 取扱説明書 対象年齢3才以上

大きな木のムシ忍城



ヤッ! 拙者のムシ忍城の秘密をとくにご覧あれ!



※カブトニン以外のフィギュアはセット内容に含まれません。

警告(けいこく)
保護者の方へ 必ずお読みください。

- 小部品があります。誤飲・窒息の危険がありますので、3才未満のお子様には絶対に与えないでください。
- 生後18ヶ月未満のお子様には絶対に与えないでください。ひもなどで首を絞める危険があります。
- 磁石を飲み込んだ場合、腸壁を越えてくっつき、深刻な感染症を起こす恐れがあります。万一磁石を飲み込んだ場合には、すぐに医師の診察を受けてください。

注意(ちゅうい)

- 本商品のフィギュアとトロッコには磁石を使用しております。ペースメーカーをご使用の方は、フィギュアとトロッコを身体に近づけないようご注意ください。
- フィギュアとトロッコをテレビ・時計・パソコンなどに近づけないでください。磁気で機能異常が起こる場合があります。
- 可動部の隙間には指などを入れないでください。はさまれてケガをする恐れがあります。
- ひもを指などに巻きつけたりしないでください。血が通わなくなり危険です。

使用上の注意

- プラスチック梱包材は開封後はすぐに捨ててください。
- 本商品には塗装部分がありますので、保管の際には他のもの(樹脂製品や家具、ソファ)と接触しないようにしてください。色が移る場合があります。
- 可動部分・取付部分を無理な方向に強く引っ張ったり、曲げたりしないでください。

セット内容

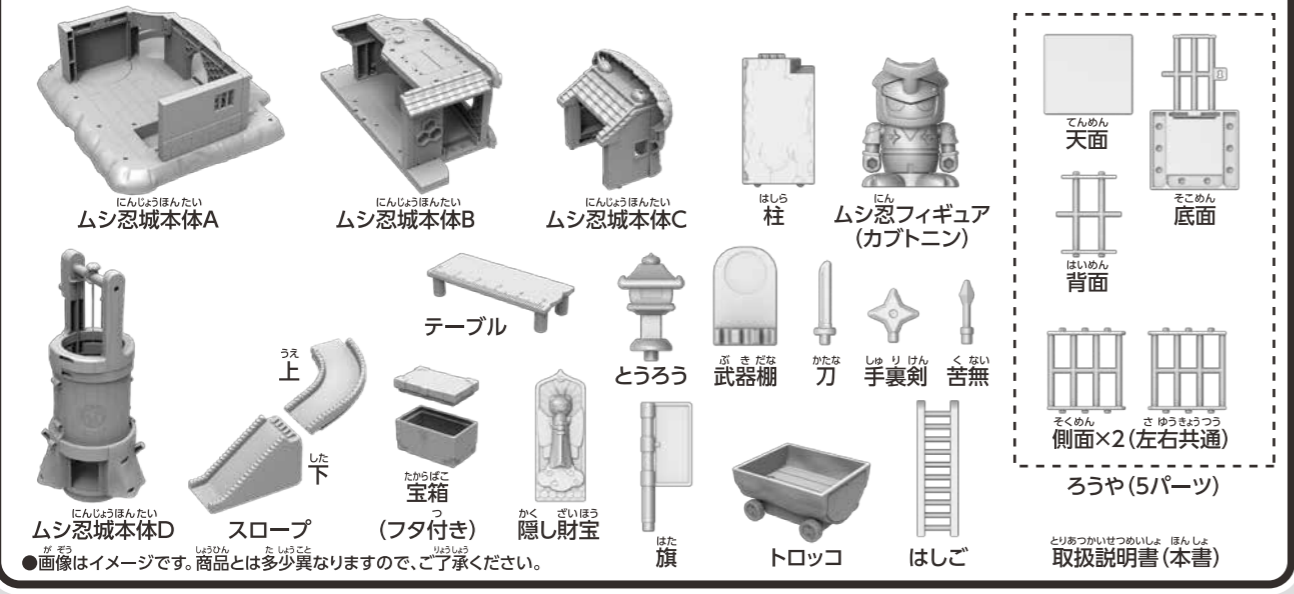

遊ぶ前の準備

組み立てよう

- ① ろうやを組み立てます。
② 扉を閉じます。
③ 武器棚を武器棚に取り付けます。
④ ムシ忍城本体Dをムシ忍城本体Aの下の図の場所に取り付けます。
- ⑤ ムシ忍城本体Bに柱を取り付けます。
- ⑥ ムシ忍城本体Bを下側の図のような向きにし、凸部をムシ忍城本体Dの溝部分に合わせて取り付けます。
- ⑦ ムシ忍城本体Bを矢印の方向に下の図の位置までスライドさせます。
- ⑧ ①スロープを組み立てて、②ムシ忍城本体Bに取り付けます。
- ⑨ ムシ忍城本体Cをムシ忍城本体Bに取り付けます。
- ⑩ はしごをムシ忍城本体Bの下側の図の位置に取り付けます。

※セット内容の状態からはじめます。

※パーツの向きに注意!!

※斜め正面から見た図

※スライド後の図

※旗、とうろうは好きな場所の取り付け穴に差し込んでください。
※宝箱、武器棚、テーブル、隠し財宝は好きな場所に置いて遊んでください。

シリーズ連動

ムシ忍城本体Aには別売りのムシ忍カラクリハウスに付属している橋を取り付けることができます。

別売りのムシ忍カラクリハウスに橋の反対側を取り付けることでつなげて遊ぶことができます。

※底面から見た図

※大きな木のムシ忍城以外は別売りです。

遊び方・各部のギミック

隠し扉ギミック

ムシ忍城本体Aの①隠し扉を開めます。②ムシ忍城本体Aのギミックマークが指している箇所にムシ忍フィギュアを乗せると隠し扉が開きます。

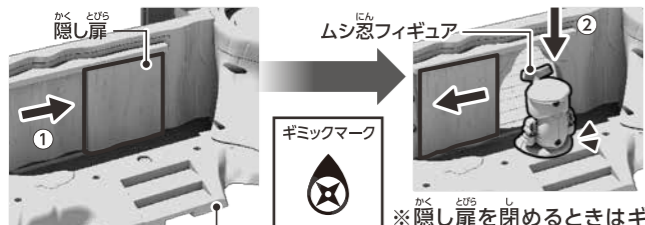

※隠し扉を閉めるときはギミックマークが指している箇所からムシ忍フィギュアを外してから閉めてください。

くるくるエレベーター

- ①エレベーターにムシ忍フィギュアを1体乗せて、
- ②ハンドルを回転させると
- ③上下にエレベーターを動かすことができます。

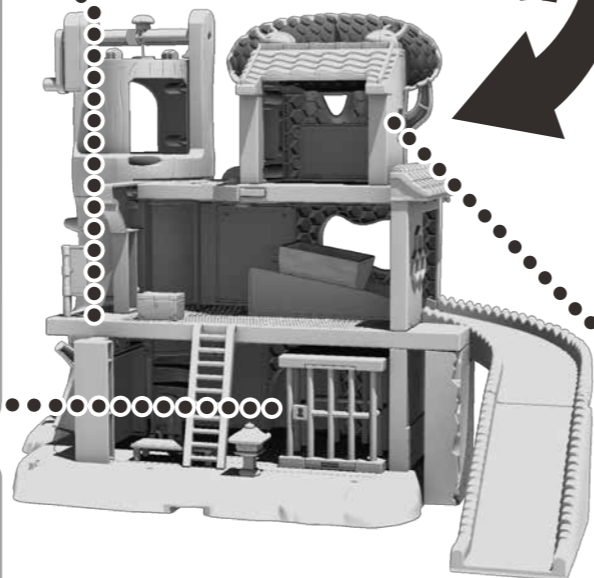
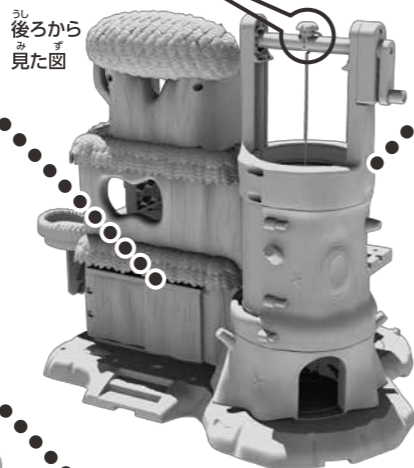
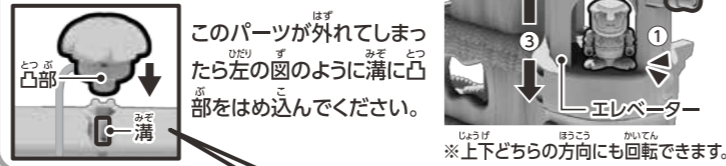

グルッと回転!!

変化ギミック

- ①はしごを取り外します。
- ②ムシ忍城本体Bをしっかりと持ち、矢印の方向に約90度展開します。

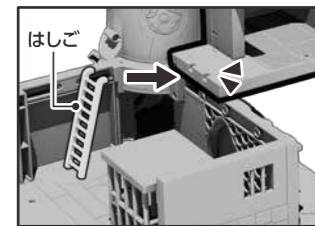
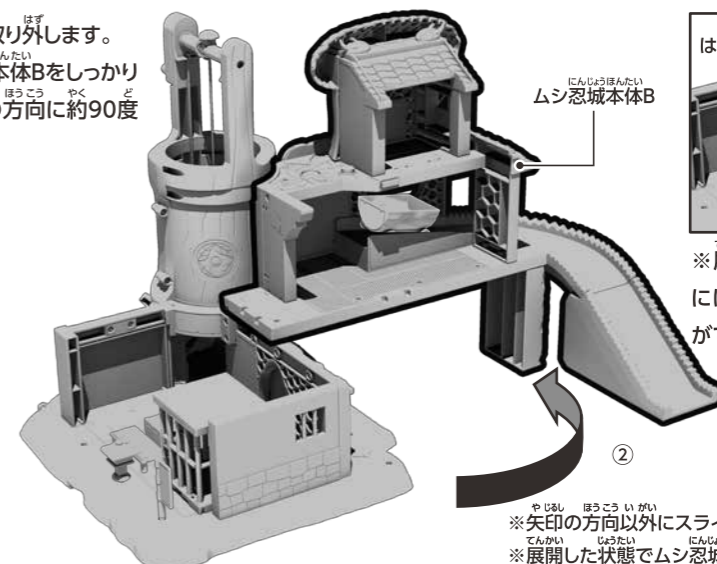

※展開したときは上の図の箇所にはしごを付け替えて遊ぶことができます。

※矢印の方向以外にスライドさせないでください。
※展開した状態でムシ忍城本体を持ち上げないでください。

どんでん返しギミック

- ①ムシ忍城本体Aの右の箇所にムシ忍フィギュアを置き、
- ②床を回すと壁とともに回転します。

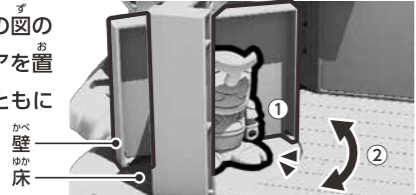

壁
床

ろうや

ろうやは①扉を開閉でき、②ムシ忍フィギュア1体を格納することができます。

ろうやの下の隠し穴は隠し財宝を入れることができます。

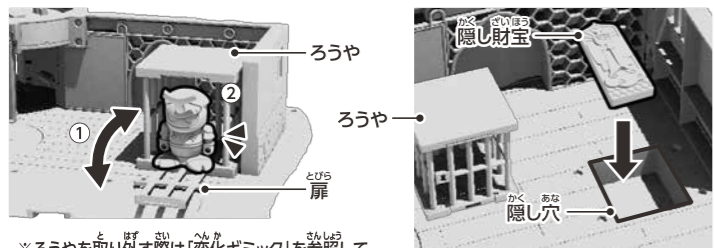

※ろうやを取り外す際は「変化ギミック」を参照して、ムシ忍城本体を展開してから取り外してください。

※隠し財宝を入れる向きに注意してください。

ムシ忍メモ

足の裏には磁石が入っており、一部の金属につけることができます。また、刀、手裏剣、苦無は左右の手に持たせることができ、腕は前後に可動させることができます。



※別売りのムシ忍シリーズのムシ忍フィギュアでも同様に遊べます。

出撃スロープ

床が開いている場合は①下の図の矢印の場所のスイッチを押してから床をあげ、②下の図のようにムシ忍フィギュアとトロッコを置いてください。

③矢印の場所のボタンを押すと④床が開いてムシ忍フィギュアがトロッコの上に落ち、⑤同時にトロッコがスロープを滑っていきます。

ボタンの横のギミックマークが指している箇所に別売りのムシ忍フィギュアを乗せることでも出撃スロープ遊びができます。

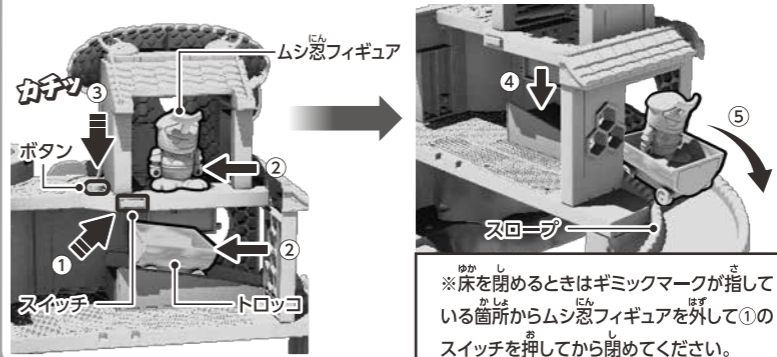

※床を閉めるときはギミックマークが指している箇所からムシ忍フィギュアを外して①のスイッチを押してから閉めてください。

ギミックマーク

ムシ忍の玩具情報は下記のWEBサイトを検索

ボーイズトイパーク ムシ忍

検索

<http://www.b-boys.jp/mushinin/>

(携帯電話・PHSからはご利用いただけません。)

アンケートにご協力ください!

そこで電子マネーギフト「1,000円分」が当たる! 商品アンケートに回答しよう!!



商品コード:195191

商品アンケートに回答して、電子マネーギフト「1,000円分」が当たるスピードくじに挑戦しよう!!

スマートフォン・携帯電話からは左の二次元コードを読み取ってアクセスしてください。パソコンからはこちらにアクセスしてください。

<http://www.b-boys.jp/member/researches/>





© BANDAI WIZ BANDAI 2018 MADE IN CHINA

コガネニンのスニーカーベース

とりあつかいせつめいしょ
取扱説明書
たいしやう ねん れい さい い じやう
対象年齢3才以上



スニーカーベースの
秘密をとくにご覧あれ!



警告(けいこく)

保護者の方へ 必ずお読みください。

- 小部品があります。誤飲・窒息の危険がありますので、3才未満のお子様には絶対に与えないでください。
- 磁石を飲み込んだ場合、腸壁を越えてくっつき、深刻な感染症を起こす恐れがあります。万一磁石を飲み込んだ場合には、すぐに医師の診察を受けてください。

注意(ちゅうい)

- 本商品のフィギュアには磁石を使用しております。ペースメーカーをご使用の方は、フィギュアを身体に近づけないようご注意ください。
- フィギュアをテレビ・時計・パソコンなどに近づけないでください。磁気で機能異常が起こる場合があります。
- 可動部の隙間には指などを入れないでください。はさまれてケガをする恐れがあります。

使用上の注意

- プラスチック梱包材は開封後はすぐに捨ててください。
- 本商品には塗装部分がありますので、保管の際には他のもの(樹脂製品や家具、ソファ)と接触しないようにしてください。色が移る場合があります。
- 可動部分・取付部分を無理な方向に強く引っ張ったり、曲げたりしないでください。
- ころがし遊びは平らな面で行ってください。畳や絨毯の上では走行しにくい場合があります。

セット内容



スニーカーベース本体



コンセントロック



アンテナ



キノコ



ムシ忍フィギュア
(コガネニン)



旗...2個(左右共通)
とりあつかいせつめいしょ
取扱説明書(本書)

● 画像はイメージです。商品とは多少異なりますので、ご了承ください。

遊ぶ前の準備

組み立てよう

※セット内容の状態からはじめます。

1

本体側面のつまみを
持ち、カチッと鳴るまで
まっすぐ引き出します。

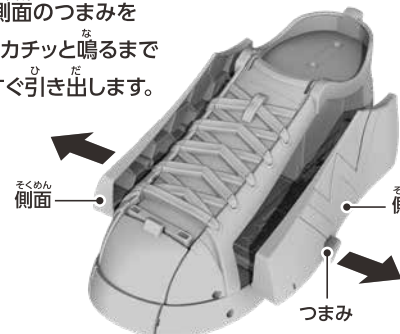

※つまみは反対側にも同様にあります。

2

本体側面を図の方向に
開きます。

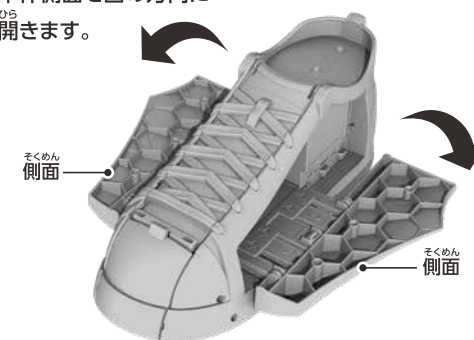

3

①本体のかかと部分のつまみを指で押し下げながら、図のように開きます。
②かかと部分の中にコンセントロックを収納します。③かかと部分を閉じます。

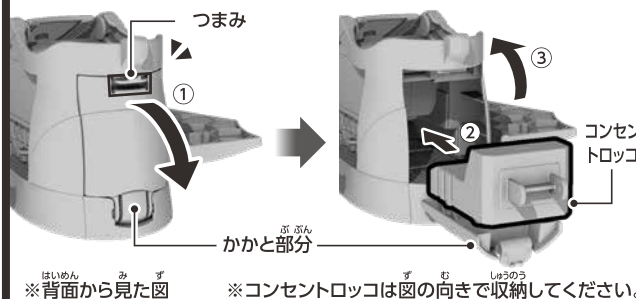

※背面から見た図

※コンセントロックは図の向きで収納してください。

4

キノコとアンテナを
取り付けある
取付穴に差します。

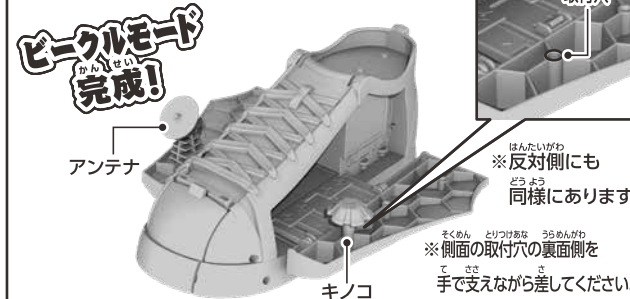

ビークルモード
完成!

※反対側にも
同様にあります。
※側面の取付穴の裏面側を
手で支えながら差してください。

5

本体の先端部分のつまみをもち、図のようにカチッと鳴る
まで開きます。

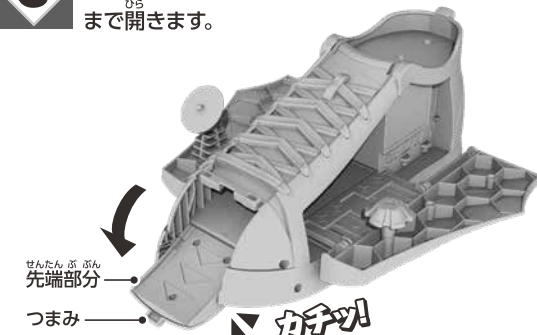

カチッ

6

本体のくつむも(スロープ)部分を図の
ように開くとスロープになります。

トロッキ出撃モード
完成!

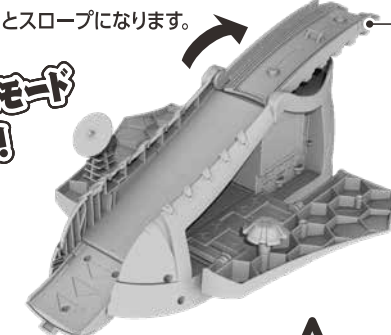

シリーズ連動

本体のくつむも(スロープ)部分は、別売りの大きな木のムシ忍城の
スロープ取付部分に置くことでつなげて遊ぶことができます。

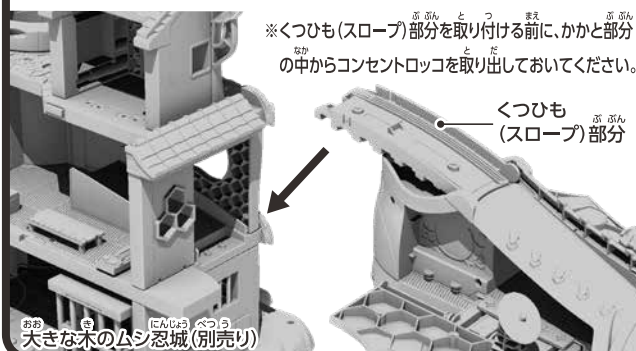

※くつむも(スロープ)部分を取り付ける前に、かかと部分
の中からコンセントロックを取り出しておいてください。

合体イメージ

別売りの大きな木のムシ忍城に付属しているトロッキや、本商品に付属のコンセントロックで遊ぶことができます。



※コガネニンのスニーカーベース以外は別売りです。
詳しい遊び方は大きな木のムシ忍城の取扱説明書をお読みください。

遊び方・各部のギミック

ころがし遊び

本体の底面にはローラーが付いており、ころがして遊ぶことができます。

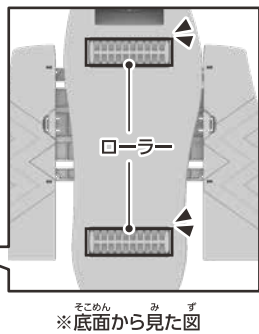
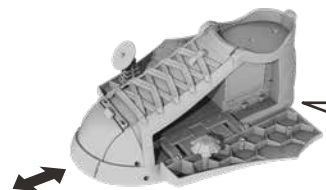

※底面から見た図

ムシ忍メモ

足の裏には磁石が入っており、一部の金属にくっつけることができます。また、旗は左右の手に持たせることができ、腕は前後にかどう可動させることができます。

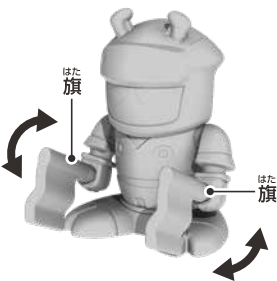

ビークルモード

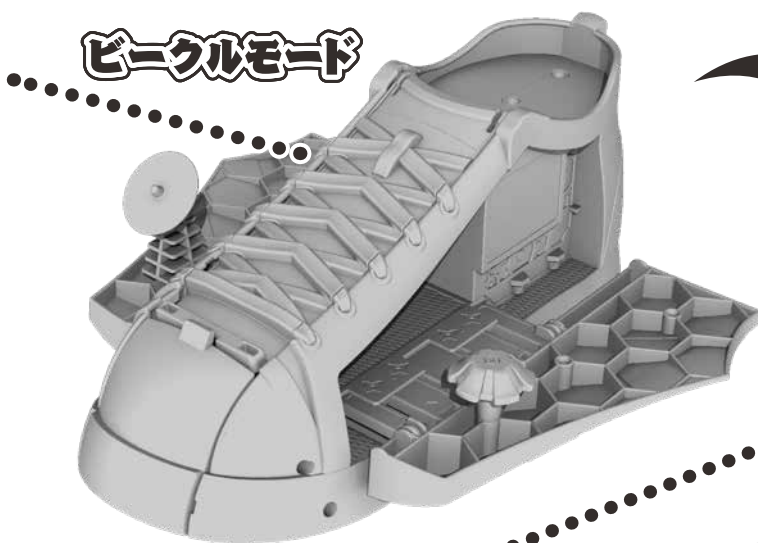

モード変形!!

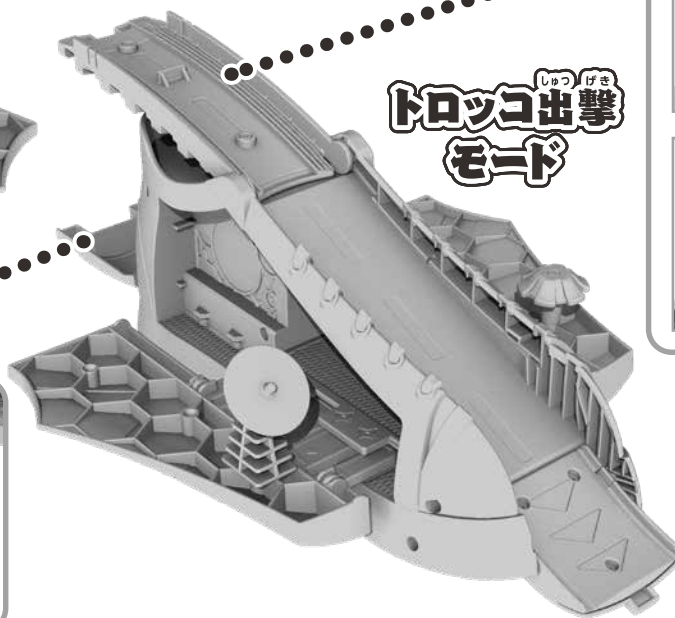

トロッコ出撃モード

コンセントロッコ

かかと部分を開いてコンセントロッコを取り出すことができます。コンセントロッコの金属部分には、ムシ忍フィギュアをくっつけて乗せることができます。



※フィギュアを乗せたままでは、コンセントロッコはかかと部分に収納できません。

スロープギミック

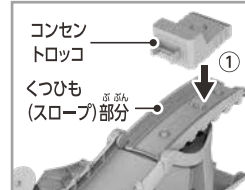

①本体のくつひも(スロープ)部分にコンセントロッコをセットします。②コンセントロッコにムシ忍フィギュアを置くと、③コンセントロッコがくつひも(スロープ)部分を滑っていきます。



※別売りのムシ忍シリーズのムシ忍フィギュアでも同様に遊べます。

スニーカーモードにする

※ムシ忍フィギュアを本体上部に取り付けた場合を例に説明しております。

- ①本体のくつひも(スロープ)部分と、先端部分を図の矢印のように閉じます。

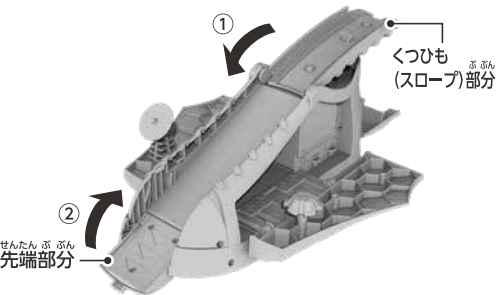

- ②旗を持たせた状態のムシ忍フィギュアを本体の上部の金属部分にくっつけ、キノコとアンテナを取り外して本体の中に収納します。

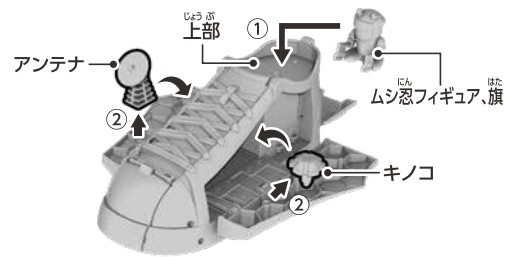

- ③コンセントロッコを本体のかかと部分の中に収納し、②本体のかかと部分を図の矢印のように閉じます。

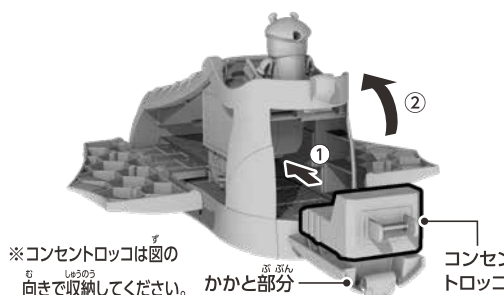

- ④本体側面を図の矢印の方向に折り曲げます。

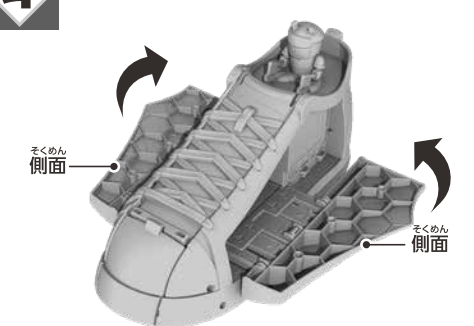

- ⑤本体側面のつまみを持ち、図の矢印の方向にまっすぐ押し閉じます。

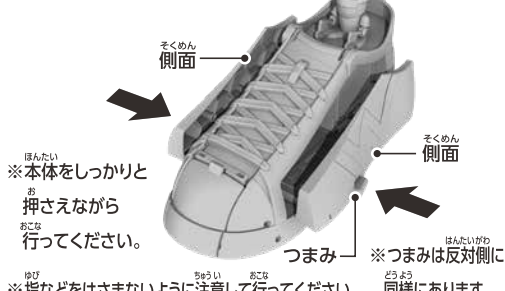

完成 スニーカーモードの出来上がり!



パーツが外れてしまったら

各パーツの凸部と凹部をしっかりとめ合わせてください。

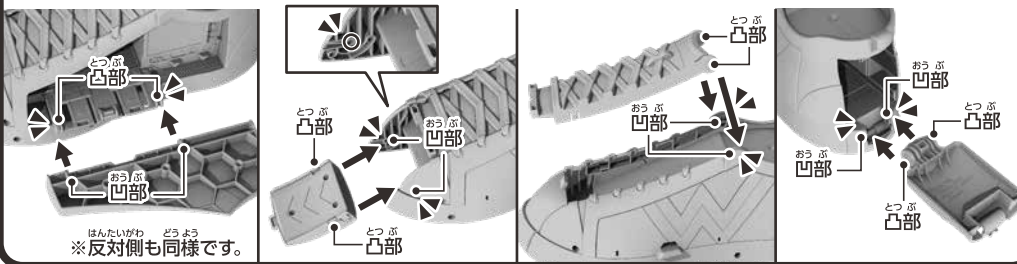

ムシ忍の玩具情報は下記のWEBサイトを検索

ムシ忍 検索 <http://www.b-boys.jp/series/mushinin/>

(携帯電話・PHSからはご利用いただけません。)

アンケートにご協力ください!

商品アンケートに回答して、電子マネーギフト「1,000円分」が当たるスピードくじに挑戦しよう!!

スマートフォン・携帯電話からは左の二次元コードを読み取ってアクセスしてください。パソコンからはこちらにアクセスしてください。

<http://enquete.b-boys.jp/member/emonies/>

※アンケート回答締め切り2019年12月末日※お答えいただいたアンケートは個人を特定しない統計処理に利用させていただきます。※PHSからはご利用いただけません。※通信料などはお客様のご負担となります。

商品コード:236337